



CDVI

Security to Access



KCIEN
KCIEN SBP
KCIEN IRC

Keypad KCIEN - KCIEN SBP - KCIEN IRC



EN SE DK

1] GENERAL INFORMATION

- **Construction: Stainless steel**
- **Self-contained**
- **Surface mount**
- **Capacity of 100 user codes of 4 to 6 digits**
- **Stored in EEPROM memory**
- **Buzzer audible signal**
- **Backlit keys**
- **Available versions:**
 - KCIEN Request to enter button
 - KCIEN/SBP Standard version
 - KCIEN/IRC IRC-feature
- **2 dry contact relay outputs**
- Adjustable time output:
 - 1 to 99 seconds and toggle mode
- Operating voltage:
 - 12-24Vac and 12-48Vdc
- Consumption: 40 to 100mA
- Mounting with Torx® screws
- Dimensions (L x W x D): 140 x 85 x 20 mm
- User modification of codes

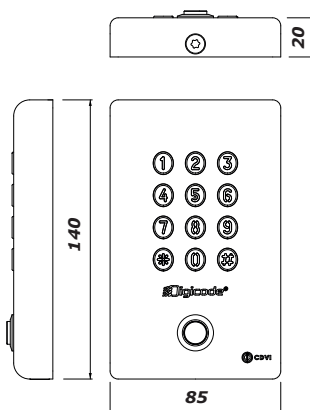

IP64



-25°C to +70°C

2] NOTES & RECOMMENDATIONS

Recommended power supplies.

- ADC335 (230V input), BS60 (230V input).
- Separate power supply for the control elements.

Wiring reminder

Make sure to insulate any unused wires.

Mounting recommendations

Mount the keypad on a flat surface to avoid any vandalism and to insure the best mounting.





Security advice

For security advice reasons, change the factory default master code. When selecting a master code and user code avoid simple codes (example : **3 4 5 6 7**).

Back EMF protection

To secure the system from back electromagnetic fields do not forget to mount the varistor in parallel on the lock.

3] MOUNTING KIT

					
	Varistor	Torx® screw (M5x8)	T20 Torx® Spanner	(M4x30) mounting screws	Plastic anchors S5
KCIEN KCIENSBP KCIENIRC	1	1	1	2	2

4] MOUNTING INSTRUCTIONS

Once you have made sure that the mounting kit is complete and that you prepared the cables of the KCIEN/KCIENSBP keypad then you can proceed and mount the product. Make sure that you have all the appropriate tools (drill, screw drivers and a meter tape...) and follow the mounting instructions of for the KCIEN/KCIENSBP keypad.

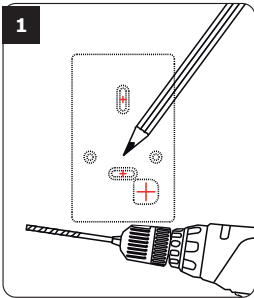

Place the back plate of the KCIEN-KCIENSBP on the wall then mark with a pen the hole location then drill the 2 mounting holes (drill bit Ø5mm and 35MM hole depth) and the hole wiring access.

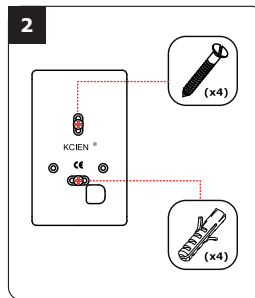

Insert the 2 plastic anchors in the holes. Mount the back plate with the M4x30 screws.

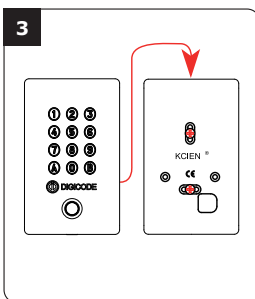

Insert the cable in the hole access area of the back plate. Then mount the keypad on the back plate, placing first the top in the hook and then the bottom.

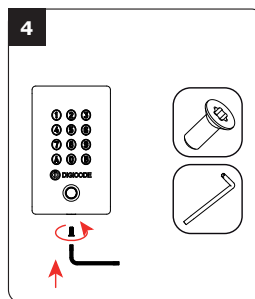

Fasten the KCIEN-KCIENSBP keypad to the back plate with the M5x8 TORX® screw and the T20 TORX® spanner hardware.

6] WIRING DIAGRAM

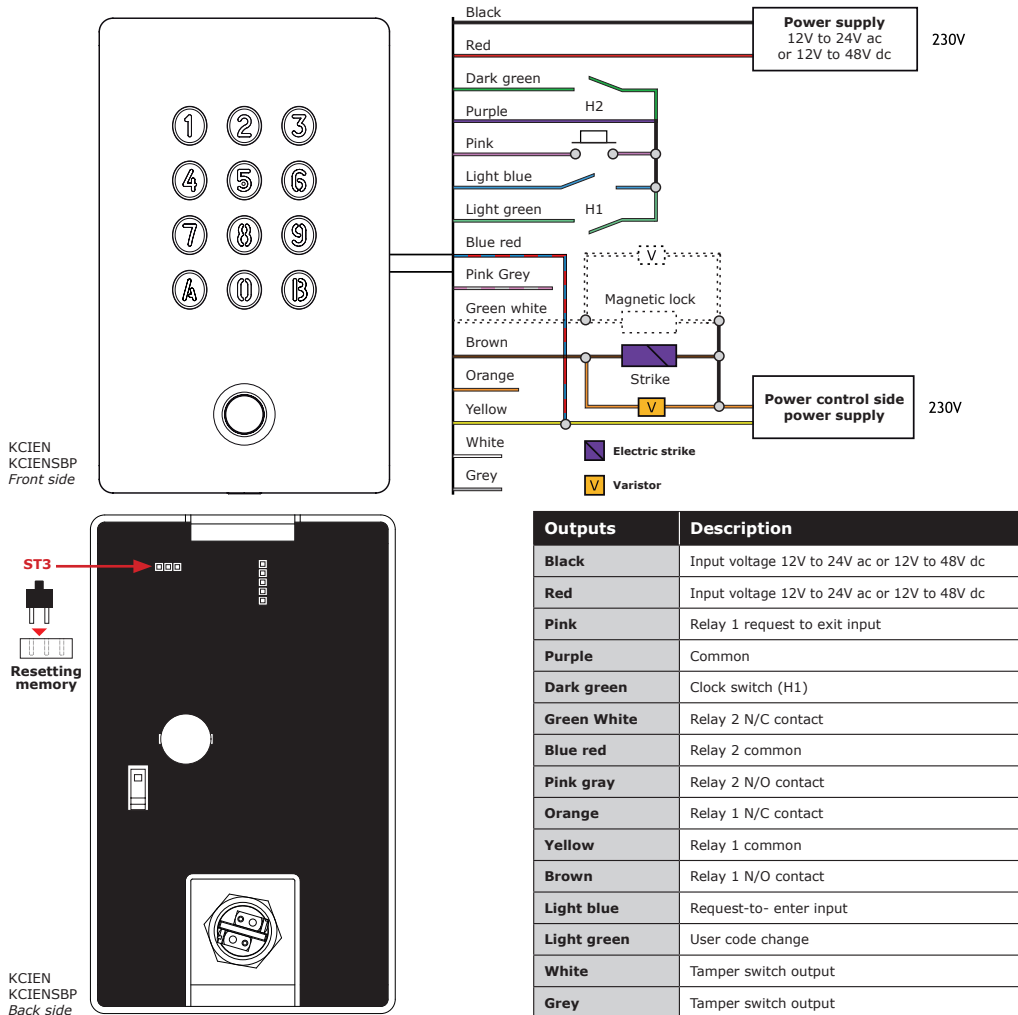

This product is supplied with a varistor.

It should be mounted on the terminal of electric release (electromagnetic lock, solenoid bolt, etc ...) controlled by the device. If this device controls more than one electronic release, then each lock should be fitted with a varistor. The varistor controls the overload produced by the strike coil - back emf. It is recommended to use a separate power supply when using a Shear Lock Magnet.



Default values

- Without codes.
- Illumination time: 10 seconds.
- Relay release time: 1 second.
- Code length: 5-digits.
- Master Code: **1 2 3 4 5**.
- Programming security time :
120 secondes.
- Code length for sub master code:
 - *Version 1 relay*
(Group 1) = **AB**,
 - *Version 2 relays*
(Group 2) = **13**.
- One beep on switching on.

Audible signal:

- The buzzer indicates different audible signals.

- **1 short beep:** Keypad powered.
- **1 long beep:** Data computing in programming or access granted.
- **2 short beeps:** Enter or Exit from programming.
- **4 short beeps:** data computing error.

Code length

- The master code and the user codes can be of 4 to 6-digits in length.
- All the keypad keys can be used to program a code.
- The master code CAN NOT be used as a user code.
- To delete a specific User pin Code

replace it by **0 0 0 0** if code length is 4-digits format or replace it by **0 0 0 0 0** if the code is in 5-digits format.**or** replace it by **0 0 0 0 0 0** if the code is in 6-digits format.

Jumper ST3:

Reset master code and user codes.

A. Reset master code and user codes

1. Enter the master code twice

- (**1 2 3 4 5** default value master code).
- 2 beeps are emitted to confirm entry in programming mode.

2. Press A6 to reset the Master Code and the User codes.

- One beep is emitted.
- Press on **A** and **B** to confirm reset of all memory of the keypad.
- Wait for two beeps.
- The master code is restored to its default value **1 2 3 4 5** and all the user codes are deleted from the keypad.
- Once the reset is completed then the keypad returns to a stand-by operating mode.

OR

1. Cut the power. Place a jumper on ST3.

2. Put the power back.

- Wait approximately 3 seconds.
- Two beeps are emitted to confirm reset of the keypad.
- Remove jumper from ST3.

- The master code is restored to its default value **1 2 3 4 5** and all the User codes are deleted from the keypad.

B. Setting code length

1. Enter the master code twice.

- (**1 2 3 4 5** default value master code).
- 2 beeps are emitted to confirm entry in programming mode.

2. Press A4 to program the code length.

- One beep is emitted.
- Press **4, 5** or **6** for the digit code.
- One beep is emitted to confirm programming of the code length.

3. Press A5 to modify the master code.

- One beep is emitted.
- Enter the new 4, 5 or 6-digits master code.
- One beep is emitted to confirm programming of the new master code.

4. Press B to exit from programming mode.

- 2 beeps are emitted to confirm that the keypad is in stand-by operating mode.

4 beeps indicate a data computing error.

C. Changing the master code

The master code is used only to enter in programming mode.

- 1. Enter the master code twice**
(**1 2 3 4 5** default value master code).
2 beeps are emitted to confirm entry in programming mode.
- 2. Press A5 to modify the master code.**
 - One beep is emitted.
 - Enter the new 4, 5 or 6-digits master code.
 - One beep is emitted to confirm that the master code is programmed.
- 3. Press B to exit from the programming mode.**
2 beeps are emitted to confirm that the keypad is in stand-by operating mode.

D. Adding, changing or deleting a user code

User location 00 to 59 is relay 1
User location 60 to 99 is relay 2

- 1. Enter the master code twice**
(**1 2 3 4 5** default value master code).
2 beeps are emitted to confirm entry in programming mode.
- 2. To add a user code, enter the user location (from 00 to 99).**
If the user location is used 4 beeps are emitted, enter the 4, 5 or 6-digits user code.
- 3. To Change a User code enter the user location.**
 - 4 beeps are emitted to indicate that the user location is already programmed.
 - Enter a new 4, 5 or 6-digits code.
 - A beep is emitted to confirm the new user code.
- 4. To delete a User code enter the user location.**
 - 4 beeps are emitted.
 - Press **0** as many times as digits in the user code.

(ex. **0 0 0 0 0** in 5-digits length code)

- A beep is emitted to confirm the user code has been deleted.

Note:

If the Pin code is already programmed or is identical to the master code, then 4 beeps are emitted. Press B to exit from the programming mode. 2 beeps are emitted to confirm that the keypad is in stand-by operating mode.

E. Time outputs

This section allows to program the illumination time and the Relay activation time.

- 1. Enter the master code twice**
(**1 2 3 4 5** default value master code).
2 beeps are emitted to confirm entry in programming mode.
- 2. Press A0 to program the key-in keypad time and the keys lit time.**
-1 beep is emitted.
 - Enter the time in seconds with 2 digits – **10 for 10 seconds up to 99 for 99 seconds.**
The backlighting dims after 10 seconds after the last keypress or switches off after entering a valid code.
 - Press **00** for permanent illumination keys.
 - One beep is emitted to validate the time.
- 3. Press A1 to program relay 1 output time (door release time).**
(Press A2 for relay 2).
 - 1 beep is emitted.
 - For a latched output enter the time in seconds using 2 digits – **01 for 1 second up to 99 for 99 seconds.**
 - Press **00** for a toggled output.
 - One beep is emitted to validate the time.
- 4. Press B to exit from the programming mode.**
2 beeps are emitted to confirm that the keypad is in stand-by operating mode.

4 beeps indicate a data computing error.

F. Reset master code

On stand-by operating mode, place a jumper on ST3.

- Wait 1 second and then remove the jumper.
- One beep is emitted.
- The master code is restored to its default value **1 2 3 4 5** in 5-digits code and **1 2 3 4** in 4-digits code.

G. Changing the code by a user

To authorize a user to modify its own user code connect together the light green and purple wires.

- 1. Enter the old user code.**
The relay is activated and a beep is emitted.
- 2. Enter the 2-digits sub master code (default sub master code AB).**
A beep is emitted to authorize modification.
- 3. Enter the new user code.**
2 beeps are emitted to confirm the new code.
- 4. Check the new user code to be sure of the modification.**

H. Setting a sub master code

The Sub Master code allows the user to change its own code without entering in programming mode. For security reasons the code need to be changed periodically. This feature makes it easier and faster to change its code.

- 1. Enter the master code twice (1 2 3 4 5 default value master code).**
2 beeps are emitted to confirm entry in programming mode.
- 2. Press A7 to program a sub master code for the user individual Pin code modification.**
- One beep is emitted.
- Enter the new 2-digits sub master code.
- One beep is emitted to confirm programming of the sub master code.
- 3. Press B to exit from the programming mode.**
2 beeps are emitted to confirm that the keypad is in stand-by operating mode.

I. Audible Feedback

The audible signal is enabled in programming mode and when the relay is energised after a valid code. To enable the audible feedback on a key press:

- 1. Enter the master code twice (1 2 3 4 5 default value master code).**
2 beeps are emitted to confirm entry in programming mode.
- 2. Press AA.**
- One beep is emitted.
- Press **0** to disable the audible signal during a keypress.
- Press **1** to enable the audible signal during a keypress.
- One beep confirms the new setting.
- 3. Press B to exit from the programming mode.**
2 beeps are emitted to confirm that the keypad is in stand-by operating mode.

J. J. Programming KCIEN/IRC

All the programming is the same as KCIEN-KCIEN SBP. To activate the IRC-feature, connect together the lightblue and purple wires.

- 1. Enter the master code twice (1 2 3 4 5 default value master code).**
2 beeps are emitted to confirm entry in programming mode.
- 2. Press AB.**
- One beep is emitted.
- Choose IRC-channel by pressing 1 to 7 or 9 to choose all channels.
- Press **0** to disable the channel.
- Press **1** to enable the channel.
- One beep confirms the new setting.
- 3. Press B to exit from the programming mode.**
2 beeps are emitted to confirm that the keypad is in stand-by operating mode.

K. Activate IRC-transmitter

- Press the transmitter once to transmit the code.
- 2 beeps are emitted to confirm the code.
- **Press the transmitter once to activate the relay output of the keypad.**

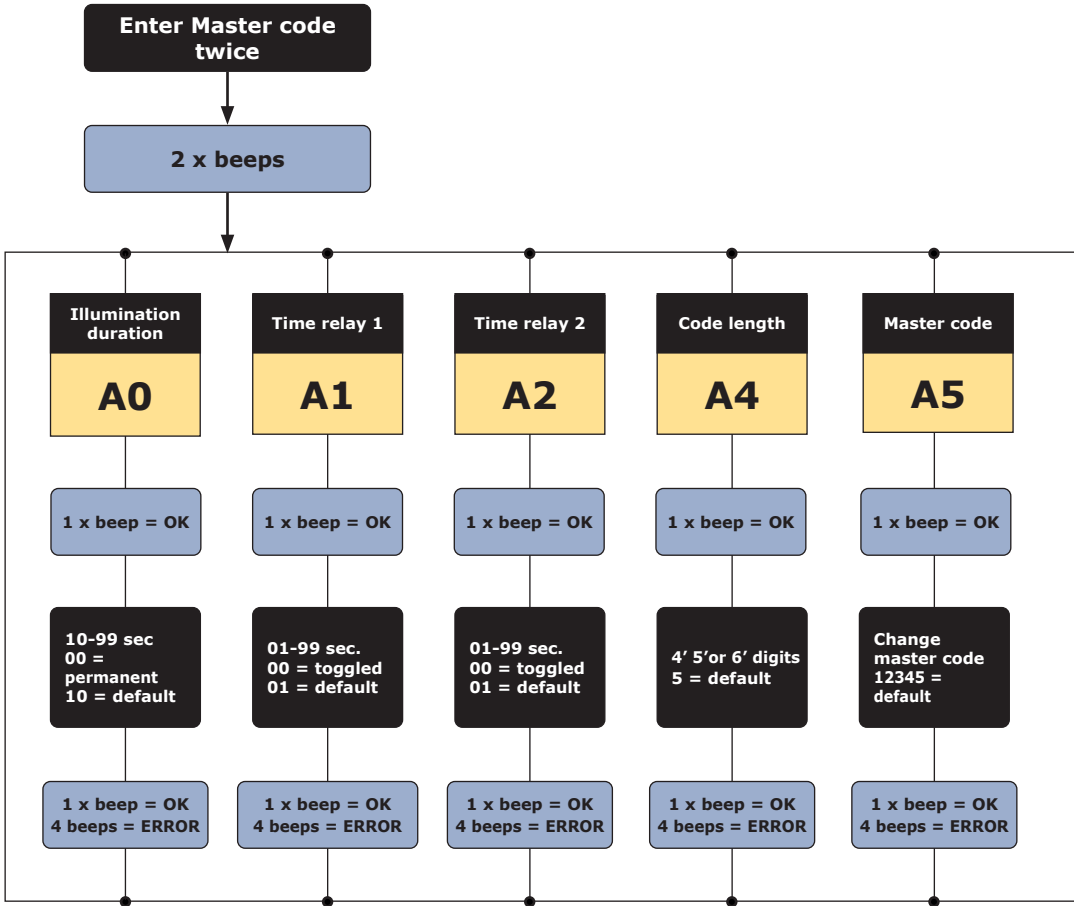

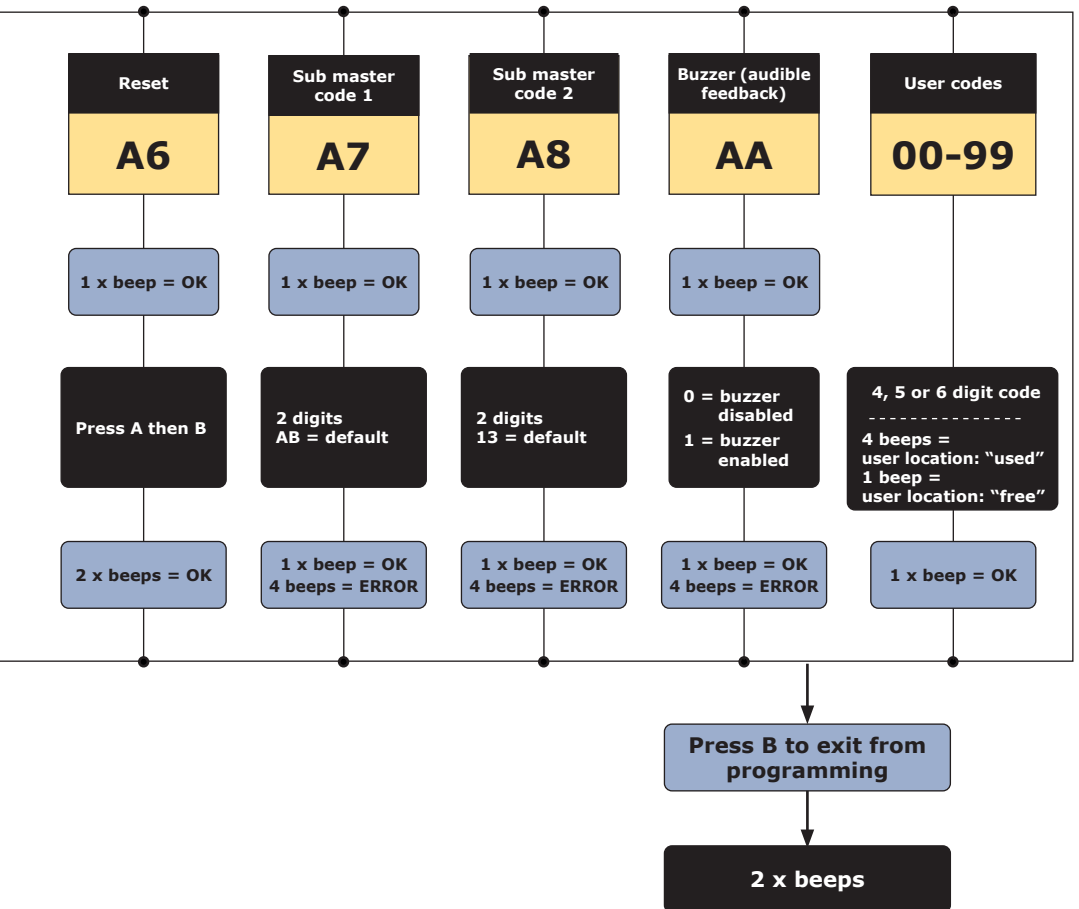

This spread sheet will help you keep track of the user codes programmed in the keypad

User location	Code				Name
00					
01					
02					
03					
04					
05					
06					
07					
08					
09					
10					
11					
12					
13					
14					
15					
16					
17					
18					
19					
20					
21					
22					
23					
24					
25					
26					
27					
28					
29					
30					
31					
32					
33					

User location	Code				Name
34					
35					
36					
37					
38					
39					
40					
41					
42					
43					
44					
45					
46					
47					
48					
49					
50					
51					
52					
53					
54					
55					
56					
57					
58					
59					
60					
61					
62					
63					
64					
65					
66					
67					

User location	Code				Name
68					
69					
70					
71					
72					
73					
74					
75					
76					
77					
78					
79					
80					
81					
82					
83					
84					
85					
86					
87					
88					
89					
90					
91					
92					
93					
94					
95					
96					
97					
98					
99					

Reminder	Relay 1 From user location 00 to 59.	Relay 2 From user location 60 to 99.
-----------------	--	--

6] LIMITED LIFETIME WARRANTY [EXTRACT]*

CDVI warrants this product to be free from defects in material and workmanship, when it has been installed in accordance with the manufacturer's instructions and has not been modified or tampered with. Only product recognized by CDVI to be defective should be returned under these warranty terms if accompanied by an RMA (Return Material Authorization Number) provided by CDVI. CDVI, at its option, shall repair or replace the defective product at CDVI premises or at any CDVI approved service center. This warranty does not cover any damage due to accident, misuse, abuse or negligence. This warranty is valid only if the product is registered, within 1 month from delivery to the final customer. To obtain full details of this warranty and to register the product to commence the "Limited Lifetime Warranty", complete the enclosed registration card and return it, either by e-mail or post, to the relevant CDVI address or completion of the on line registration at www.cdvigroup.com. Repair or replacement of the defective product is the exclusive remedy. CDVI shall not be liable for any incidental or consequential damages arising from any defect in, or malfunction of, its product. In no event the entire liability can not exceed the purchase price of the product. The CDVI local country contact details can be found on line by visiting www.cdvigroup.com or on the back cover of the installation manual.

DISCLAIMER OF WARRANTY: EXCEPT AS STATED ABOVE, CDVI MAKES NO WARRANTIES, EITHER EXPRESS OR IMPLIED, AS TO ANY MATTER WHATSOEVER, INCLUDING THE CONDITION OF ITS PRODUCTS, THE TRANSPORTATION, THEIR MERCHANTABILITY OR FITNESS FOR ANY PARTICULAR PURPOSE.

7] NOTES

IRC-transmitter channels (only for KCIEN IRC)

- | | |
|---|---|
| <ol style="list-style-type: none"> 1. Postal office, svensk direktreklam, authorities. 2. Bring & pressens morgontjänst. 3. Not used. 4. Commercial | <ol style="list-style-type: none"> 5. Authorities. 6. Test channel. 7. Not used. |
|---|---|

*Refer to Limited Lifetime Warranty conditions

1] PRODUKTSPECIFIKATION

- **Material: Rostfritt stål**
- **Kompakt montage**
- **Utanpåliggande montage**
- **Klarar upp till 100 koder med 4 till 6 siffror**
- **Inbyggt EEPROM-minne**
- **Ljudindikering**
- **Bakgrundbelysta knappar**
- **Olika utföranden:**
 - KCIEN Med extern knapp
 - KCIEN/SBP Standard utförande
 - KCIEN/IRC Med IR-funktion
- **2 potentialfria reläutgångar**
- Tidinställning för reläutgång: 1 till 99 sekunder eller växlande funktion
- Spänningsmatning: 12-24Vac och 12-48Vdc
- Strömbörbrukning: 40 till 100mA
- Monteras med Torx® skruvar
- Dimensioner (L x B x H): 140 x 85 x 20 mm
- Användaren kan själv byta kod

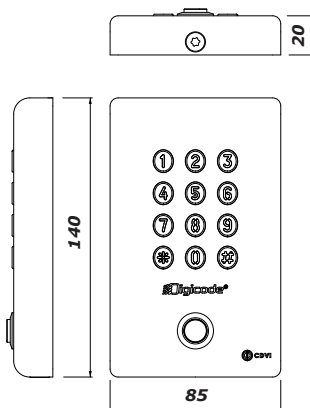

IP64



-25°C to +70°C

2] INFORMATION OCH REKOMMENDATIONER

Rekommenderade nätaggregat

- ADC335 (230Vac), BS60 (230Vac).
- Separat nätaggregat för tillkopplade enheter.

Kablage

Se till att isolera alla trådar som ej används.

Monteringsrekommendation

Montera kodlåset på en plan yta för att förhindra vandalism och för att få bästa möjliga **montage**.





Säkerhets tips för koder

- Av säkerhetsskäl bör den förinställda, standardiserade masterkoden ändras.
- Vid val av masterkod och användarkod, undvik sekventiella koder (ex: **3 4 5 6 7**).

Rekommenderad installation

För att säkra systemet från strömspikar, glöm inte att montera varistorn parallellt med låset.

3] MONTERINGSSATS

					
	Varistor 05D 680K	Torx® skruv (M5x8)	T20 Torx® nyckel	Monterings-skruv (M4x30)	Plastplugg S5
KCIEN KCIENSBP KCIENIRC	1	1	1	2	2

4] MONTERING

Kontrollera att monteringsssatsen är komplett och att du förberett kablarna till KCIEN, KCIENSBP eller KCIEN/IRC kodlåset innan monteringen påbörjas. Försäkra dig om att du har rätt verktyg tillgängliga (borr, skruvmejsel, måttstock mm) och följ sedan monteringsanvisningarna för kodlåset.

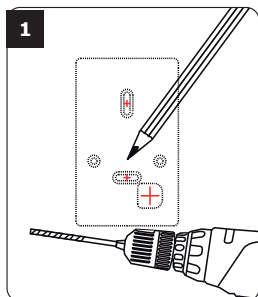

Håll kodlåsets bakstycke mot väggen och markera hålens placering med en penna. Borra sedan två monteringshål och hål för kabeln (Ø 5 mm och min. djup = 35 mm).

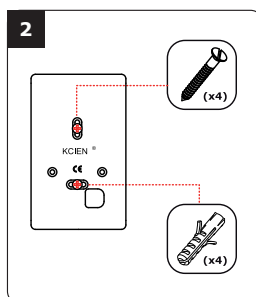

Sätt plastpluggar S5 i de borrarade monteringshålerna där kodlåset skall fästas. Skruva fast bakstycket med de bifogade monteringskruvarna M4x30.

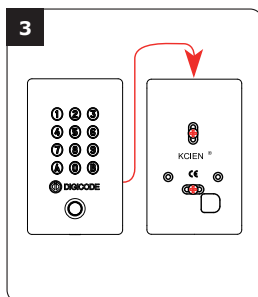

Trä kodlås kabeln genom det borrarade kabelhålet. För Digicode®kodlåset uppifrån och ner för att haka fast det på bakstycket.

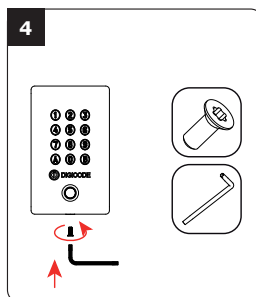

Skruva fast Digicode®-kodlåset med bifogad Torx® monteringskruv M5x8 och T20 Torx® nyckeln.

5] KOPPLINGSSCHEMA

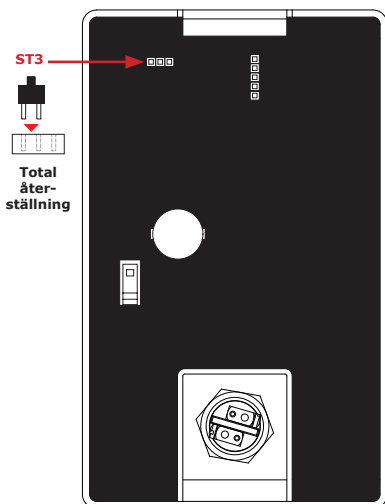
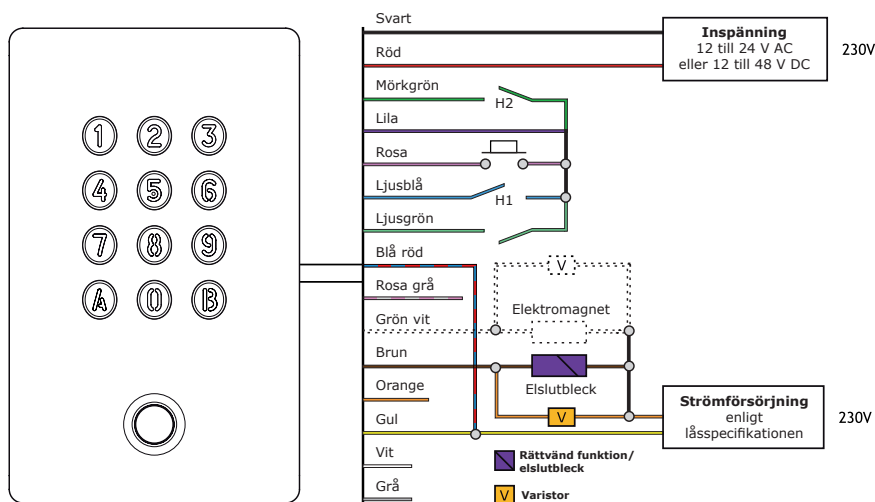

Plint	Beskrivning
Svart	Inspänning 12 V-24 V AC eller 12 V-48 V DC
Röd	Inspänning 12 V-24 V AC eller 12 V-48 V DC
Rosa	P1 extern öppnknapp, relä 1
Lila	Gemensam
Mörkgrön	H2 timerkontakt
Grön/vit	N/C kontakt (Omvänd funktion), relä 2
Blå/röd	Gemensam, relä 2
Rosa/grå	N/O kontakt (Rättvänd funktion), relä 2
Orange	N/C kontakt (Omvänd funktion), relä 1
Gul	Gemensam, relä 1
Brun	N/O kontakt (Rättvänd funktion), relä 1
Ljusblå	H1 timerkontakt, relä 1 / IR-mottagare
Ljusgrön	Ändring av användarkod
Vit	Utgång (sabotage-switch)
Grå	Utgång (sabotage-switch)

Den här produkten är försedd med varistor.

Förse elslutblecket (elektromagneten) med varistor om det saknas.

Om kodlåset styr mer än ett elslutbleck ska varje lås försees med en varistor. Varistorerna kontrollerar den överspänning som produceras av magnetspolen – bakspänningsspikar. Det rekommenderas att använda en separat spänningskälla när man styr ett elektromagnetiskt lås.



Standard inställningar

- Utan koder.
- Tidsinställd belysning : 10 sekunder.
- Reläslutningstid : 1 sekund.
- Kodlängd: 5 siffror.
- Masterkod: **1 2 3 4 5**.
- Tidsinställning för programmering: 120 sekunder.
- Undermasterkod:
 - Version med 1 relä (Relä 1) = **AB**.
 - Version med 2 relän (Relä 2) = **13**.

Ljudsignal:

- **1 kort pip signal** = Kodlåset är

spänningsatt.

- **1 lång pipsignal** = *Data sparat i programmeringsläge eller dörr öppnas.*
- **2 korta pipsignaler** = *Åtkomst till eller lämna programmeringsläget.*
- **4 korta pipsignaler** = *Databehandlingsfel.*

Kodlängd:

- Masterkoden och användarkoderna kan vara 4- till 6-siffriga.
- Alla knappar på knappsatsen kan användas för att programmera en kod.

- Ändras kodlängden till 4-siffrig blir även masterkoden 4-siffrig.
- Masterkoden **KAN INTE** användas som användarkod.
- För att ta bort en specifik användarkod:
Ersätt den med **0 0 0 0 om kodlängden är 4-siffrig eller**
Ersätt den med **0 0 0 0 0 om kodlängden är 5-siffrig eller**
Ersätt den med **0 0 0 0 0 0 om kodlängden är 6-siffrig.**

Bygel ST3: Total återställning.**A. Total återställning (masterkod och användarkoder)**

- 1. Knappa in masterkoden två gånger** (Masterkodens standardvärde: **1 2 3 4 5**).
Två pipsignaler bekräftar att man är i programmeringsläget.
- 2. Knappa in A6 för att återställa masterkoden och användarkoderna.**
 - En pipsignal hörs.
 - Tryck på **A** och **B** för att bekräfta återställning av hela minnet.
 - Vänta på två pipsignaler.
 - Masterkoden återställs till sitt standardvärde (**1 2 3 4 5**) och alla användarkoder raderas.
 - När återställningen är klar, återgår knappsatsen till standby-läge.

ELLER

- 1. Slå av strömmen och sätt en bygel på ST3.**
- 2. Slå på strömmen igen.**
 - **Vänta ungefär 3 sekunder.**
 - Två pipsignaler hörs som bekräftar att knappsatsen är återställd.
 - Ta bort bygeln från ST3.
 - Masterkoden återställs till sitt standardvärde (**1 2 3 4 5**) och alla användarkoder raderas.

B. Ställ in kodlängden

- 1. Knappa in masterkoden två gånger** (Masterkodens standardvärde: **1 2 3 4 5**).
Två pipsignaler bekräftar att man är i programmeringsläget.
- 2. Knappa in A4 för att programmera kodlängden.**
 - En pipsignal hörs.
 - **Tryck på 4, 5 eller 6 för att ange kodlängd.**
 - En pipsignal bekräftar att kodlängden är programmerad.
- 3. Tryck A5 för att ändra masterkoden.**
 - En pipsignal hörs.
 - Skriv in den nya 4, 5 eller 6-siffriga masterkoden
 - En pipsignal bekräftar den nya masterkoden
- 4. Tryck B för att lämna programmeringsläget.**
Två pipsignaler bekräftar att knappsatsen är i standbyläge och redo att användas.

4 pip indikerar ett databehandlingsfel.

C. Byt masterkod

Masterkoden används endast till att komma in i programmeringsläget.

- 1. Knappa in masterkoden två gånger**
(Masterkodens standardvärde: **1 2 3 4 5**).
Två pipsignaler bekräftar att man är i programmeringsläget.
- 2. Tryck A5 för att ändra masterkoden.**
 - En pipsignal hörs.
 - Skriv in den nya 4, 5 eller 6-siffriga masterkoden
 - En pipsignal bekräftar den nya masterkoden
- 3. Tryck B för att lämna programmeringsläget.**
Två pipsignaler bekräftar att knapp-satsen är i standbyläge och redo att användas

D. Lägg till, ändra eller ta bort en användarkod

Kodplats 00 till 59 är reläutgång 1
Kodplats 60 till 99 är reläutgång 2

- 1. Knappa in masterkoden två gånger**
(Masterkodens standardvärde: **1 2 3 4 5**).
Två pipsignaler bekräftar att man är i programmeringsläget.
- 2. Lägg till en användarkod**
Välj kodplats (00 till 99)
 - **Skriv in den nya användarkoden**
 - En pipsignal bekräftar den nya användarkoden
- 3. Ändra en användarkod**
Knappa in kodplatsen
 - Fyra pipsignaler bekräftar att platsen är upptagen
 - Skriv in den nya 4, 5 eller 6-siffriga användarkoden.
 - En pipsignal bekräftar den nya användarkoden
- 4. Ta bort en användarkod**
Knappa in kodplatsen
 - Fyra pipsignaler bekräftar att platsen är upptagen

- Tryck **lika många 0 som kodlängden** (t.ex. **0 0 0 0 0** för **5-siffriga koder**)
- En pipsignal bekräftar användarkoden har raderats.

Notera:

Om användarkoden redan är programmerad eller densamma som masterkoden så hörs fyra pipsignaler. Tryck B för att gå ur programmeringen. Två pipsignaler bekräftar att knappsatsen är i standbyläge och redo att användas.

E. Programmera tider

Här programmerar du tidsinställningen för reläutgångarna och bakgrundsbelysningen i knappsatsen

- 1. Knappa in masterkoden två gånger**
(Masterkodens standardvärde: **1 2 3 4 5**).
Två pipsignaler bekräftar att man är i programmeringsläget.
- 2. Tryck A0 för att programmera bakgrundsbelysningen på knappsatsen.**
 - En pipsignal hörs.
 - **Skriv in tiden i sekunder med 2 siffror - 10 för 10 sekunder till 99 för 99 sekunder.**
Bakgrundsbelysningen lyser 10 sekunder efter sista knapptryckningen eller släcks efter det en giltig kod matats in.
 - Tryck **00** för konstant bakgrundsbelysning.
 - En pipsignal bekräftar den nya tiden.
- 3. Tryck A1 för att programmera relä 1. (Tryck A2 för relä 2).**
 - En pipsignal hörs.
 - **Skriv in tiden i sekunder med 2 siffror - 01 för 1 sekund upp till 99 för 99 sekunder**
 - Tryck **00** för växlande funktion.
 - En pipsignal bekräftar den nya tiden.
- 4. Tryck B för att lämna programmeringsläget.**
Två pipsignaler bekräftar att knappsatsen är i standbyläge och redo att användas

4 pip indikerar ett databehandlingsfel.

F. Återställ masterkod

Sätt en bygel på ST3 i standby läge.

- Vänta **1 sekund** och ta sedan bort bygeln.
- En pipsignal hörs.
- Masterkoden har nu återställts till standardvärde, 1 2 3 4 5 för en 5-siffrig kodlängd och 1 2 3 4 för en 4-siffrig kodlängd.

G. Låt användar byta sin egen kod

För att tillåta en användare att byta sin egen kod, tvinn ihop den ljusgröna och den lila kabeln.

- 1. Skriv in den gamla koden.**
Reläet växlar och en pipsignal hörs.
- 2. Skriv in den 2-siffriga under masterkoden. (standard AB).**
En pipsignal bekräftar att du kan ändra koden.
- 3. Skriv in den nya koden.**
Två pipsignalen bekräftar ändring.
- 4. Kontrollera att koden fungerar.**

H. Byt undermasterkod.

Undermasterkoden tillåter användarna att ändra sin egen kod, utan att komma in i programmeringsläget.

Av säkerhetsskäl bör du byta undermasterkod med jämna mellanrum.

- 1. Knappa in masterkoden två gånger**
(Masterkodens standardvärde: **1 2 3 4 5**).
Två pipsignaler bekräftar att man är i programmeringsläget.
- 2. Tryck A7 för att programmera under masterkod**
 - En pipsignal hörs.
 - Skriv in en ny 2-siffrig undermasterkod.
 - En pipsignal bekräftar den nya **undermasterkoden**
- 3. Tryck B för att lämna programmeringsläget.**
Två pipsignaler bekräftar att knapp-satsen är i standbyläge och redo att användas

I. Ljudindikering

När du skriver in en giltig kod så får du en ljudindikering, här kan du aktivera ljudindikering vid varje knapptryckning.

- 1. Knappa in masterkoden två gånger**
(Masterkodens standardvärde: **1 2 3 4 5**).
Två pipsignaler bekräftar att man är i programmeringsläget.
- 2. Press AA.**
 - En pipsignal hörs.
 - Tryck **0** för att inaktivera ljudindikering vid knapptryckningar.
 - Tryck **1** för att aktivera ljudindikering vid knapptryckningar.
 - En pipsignal bekräftar den nya ändringen.
- 3. Tryck B för att lämna programmeringsläget.**
Två pipsignaler bekräftar att knapp-satsen är i standbyläge och redo att användas

J. Programmering av KCIEN/IRC

Programmeringsinstruktionerna är i övrigt desamma som för KCIEN-KCIENSBP. För att IRC-funktionen skall fungera skall **ljusblå** samt **lila** kabel tvinnas ihop.

- 1. Knappa in masterkoden två gånger**
(Masterkodens standardvärde: **1 2 3 4 5**).
Två pipsignaler bekräftar att man är i programmeringsläget.
 - 2. Press AB.**
 - En pipsignal hörs.
 - **Välj kanal genom att trycka 1 till 7 eller 9 för att välja alla kanaler.**
 - Tryck **0** för att inaktivera kanalen.
 - Tryck **1** för att aktivera **kanalen**.
 - En pipsignal bekräftar den nya inställningen.
 - 3. Tryck B för att lämna programmeringsläget.**
Två pipsignaler bekräftar att knapp-satsen är i standbyläge och redo att användas
- ## K. Aktivera IRC-sändare
- Tryck en gång på sändaren för att överföra koden.
 - Två pipsignaler bekräftar mottagandet.
 - Tryck på sändaren en gång till för att aktivera reläet.

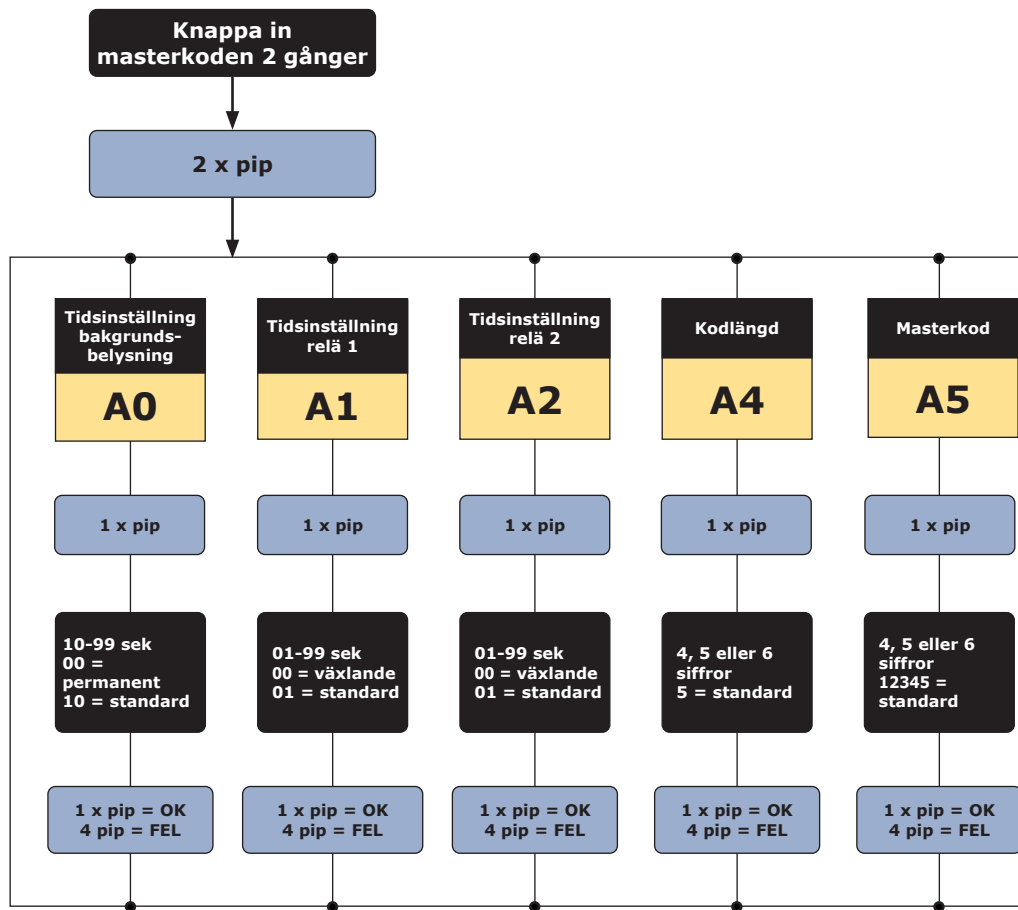

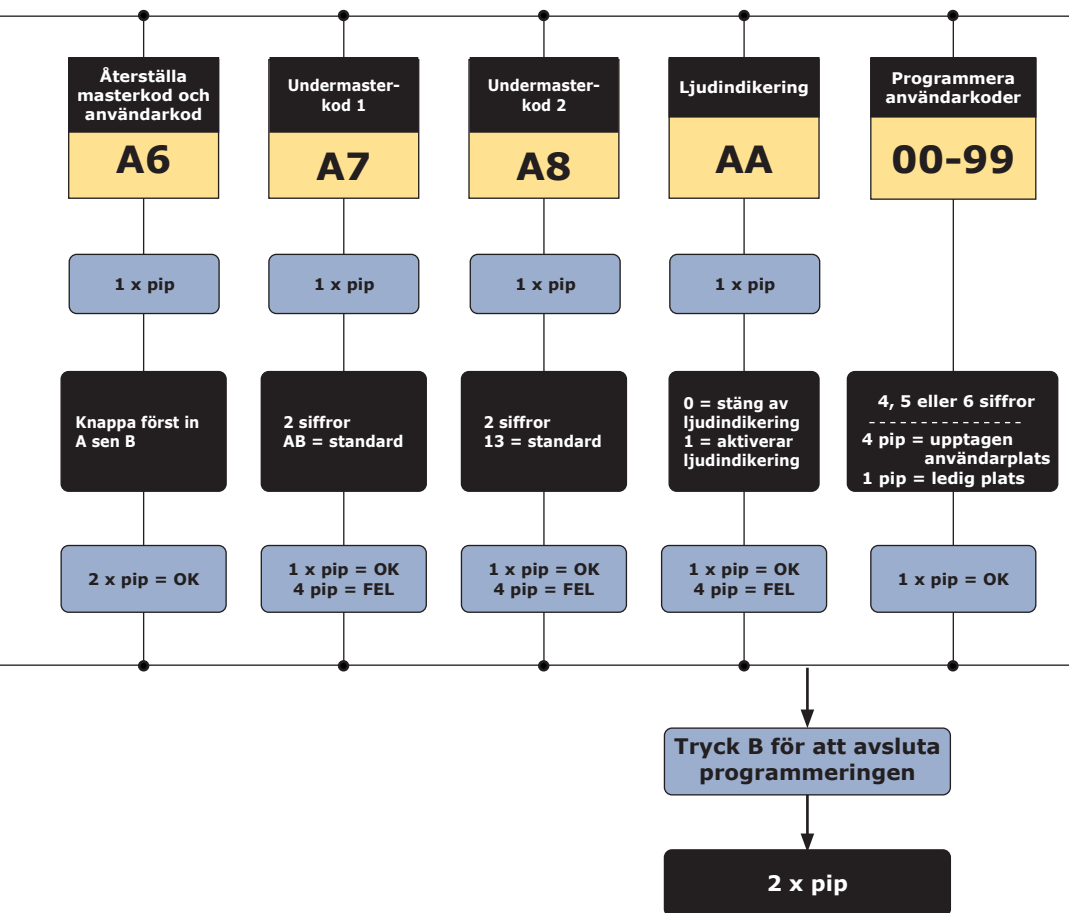

Anteckningar - Lista över användarkoder

Plats	Kod				Namn
00					
01					
02					
03					
04					
05					
06					
07					
08					
09					
10					
11					
12					
13					
14					
15					
16					
17					
18					
19					
20					
21					
22					
23					
24					
25					
26					
27					
28					
29					
30					
31					
32					
33					

Plats	Kod				Namn
34					
35					
36					
37					
38					
39					
40					
41					
42					
43					
44					
45					
46					
47					
48					
49					
50					
51					
52					
53					
54					
55					
56					
57					
58					
59					
60					
61					
62					
63					
64					
65					
66					
67					

Plats	Kod				Namn
68					
69					
70					
71					
72					
73					
74					
75					
76					
77					
78					
79					
80					
81					
82					
83					
84					
85					
86					
87					
88					
89					
90					
91					
92					
93					
94					
95					
96					
97					
98					
99					

PM

Reläutgång 1
Plats 00 till plats 59.

Reläutgång 2
Plats 60 till plats 99.

6] BEGRÄNSAD LIVSTIDSGARANTI [UTDRAG]*

CDVI garanterar att denna produkt är fri från fel i material och utförande, när den är installerad i enlighet med tillverkarens anvisningar och inte har ändrats eller manipulerats. Endast produkter godkända från CDVI som är defekta, kan returneras enligt dessa villkor. Produkten skall skickas med ett RMA nummer (returnummer) som tillhandahålls av CDVI. CDVI skall efter eget val, reparera eller ersätta den defekta produkten på CDVI egen fabrik, eller enligt CDVI auktoriserat servicecenter. Denna garanti täcker inte skador på grund av olyckshändelse, felaktig användning, missbruk eller försummelse. Denna garanti är enbart giltigt om produkten är registrerad senast 1 månad efter leverans till slutkund. För att få fullständig information om denna garanti, och att registrera produkten för att påbörja "begränsad livstids garanti" fyll i det bifogade registreringsbeviset och återsänd detta, antingen via post eller e-mail till närmaste CDVI kontor, eller registrera online på www.cdvigroup.com. Reparation eller utbyte av den defekta produkten är de två alternativ som finns. CDVI ansvarar inte för oförutsedda skador eller följdskador. Inte under några som helst omständigheter kan skulden överstiga det totala inköpspriset för produkten. Du kan hitta ditt lokala CDVI kontor genom att besöka www.cdvigroup.se eller på baksidan av installationsmanualen.

GARANTIFRISKRIVNING: Med undantag från ovanstående, ger CDVI inga garantier, varken uttryckligt eller underförstått, oavsett grund, vilket inkluderar produktens skick, transport, dess säljbarhet eller lämplighet för ett särskilt ändamål.

7] ANTECKNINGAR

IRC-kanaler (endast KCIEN IRC)

- | | |
|---|---|
| <ol style="list-style-type: none"> 1. Posten, svensk direktreklam, myndigheter. 2. Bring & pressens morgontjänst. 3. Används inte. 4. Reklamutdelare. | <ol style="list-style-type: none"> 5. Myndigheter. 6. Test kanal. 7. Används inte. |
|---|---|

*Se fullständiga villkoren för "limited lifetime warranty" i sin helhet på hemsidan www.cdvigroup.com. Vid tveksamheter och tvist angående tolkning har den engelska originaltexten företräde.

1] PRODUKTSPECIFIKATION

- **Materiale: Rustfrit stål**
- **Kompakt montering**
- **Overflademontering**
- **Kapacitet: Op til 100 brugerkoder på 4 til 6 tegn**
- **Indbygget EEPROM-hukommelse**
- **Brummer hørbart signal**
- **Baggrundsbelyste knapper**
- **Forskellige versioner:**
 - KCIEN Indbygget dørklokke
 - KCIEN/SBP Standard
 - KCIEN/IRC IRC-funktion
- **2 potentialfri relæudgange**
- Tidsindstilling til relæudgang:
1 til 99 sekunder eller toggle-tilstand
- Spænding:
12-24Vac og 12-48Vdc
- Forbrug: 40 til 100mA
- Montering med Torx® skruer
- Dimensioner (L x W x D): 140 x 85 x 20 mm
- Brugere kan selv ændre koder

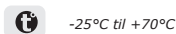
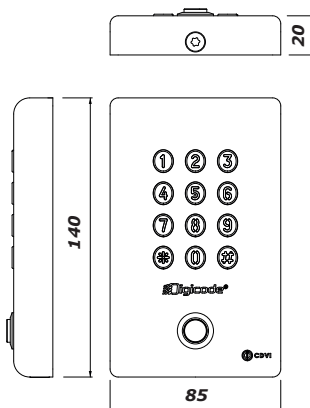

2] INFORMATION OG ANBEFALINGER

Anbefalede strømforsyninger

- ADC335 (230V input), BS60 (230V input).
- Separate strømforsyninger til tilkoblede enheder.

Kabel-reminder

Sørg for, at alle kabler, der ikke bliver brugt, er isolerede.

Monteringsanbefalinger

Monter kodelåsen på en plan overflade for at undgå vandalisme og sikre den bedst mulige montering.





Sikkerhedstips

Af hensyn til sikkerheden bør masterkoden fra fabrikken ændres. Undgå simple master- og brugerkoder (ex: **3 4 5 6 7**).

Beskyttelse mod EMF-stråling

For at sikre systemet mod elektromagnetiske felter er det vigtigt at montere varistoren parallelt med låseenheden.

3] MONTERINGSKIT

					
	Varistor	Torx®skruer (M5x8)	T20 Torx® nøgle	Monterings-skrue (M4x30)	Plastikplug S5
KCIEN KCIENSBP KCIENIRC	1	1	1	2	2

4] MONTERINGSVEJLEDNING

Når du har sikret dig, at monteringskittet er komplet, og du har klargjort kablerne til KCIEN/KCIENSBP-kodelåsen, kan du fortsætte og montere produktet. Sørg for, at du har det nødvendige værktøj (bor, skruetrækker og et målebånd), og følg monteringsvejledningen.

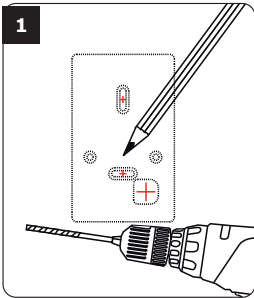

Anbring låsens bagplade på væggen, og marker med en pen hullernes placering. Bor derefter de 2 monteringshuller og hul til kablet (Ø 5 mm, bits og min. dybde = 35 mm.).

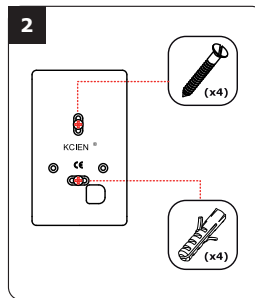

Sæt S5-plastikplugs i monteringshullerne, der hvor kodelåsens skal fastgøres. Skru bagpladen fast med M4x30-skruerne.

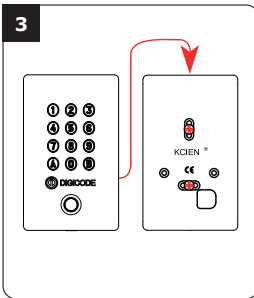

Før kablet gennem kabelhullet i bagdækslet. Sæt kodelåsen fast på bagdækslet, begyndende oppefra.

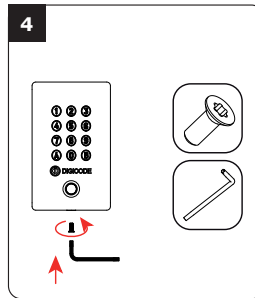

Skru kodelåsen fast med M5x8-monteringsskrue og T20-nøglen.

5] KOBLINGSSKEMA

KCIEN
KCIENSBP
Forside

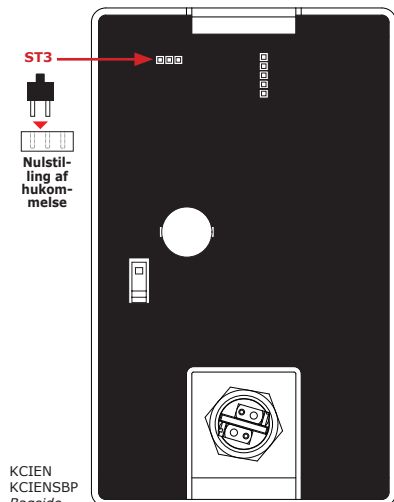
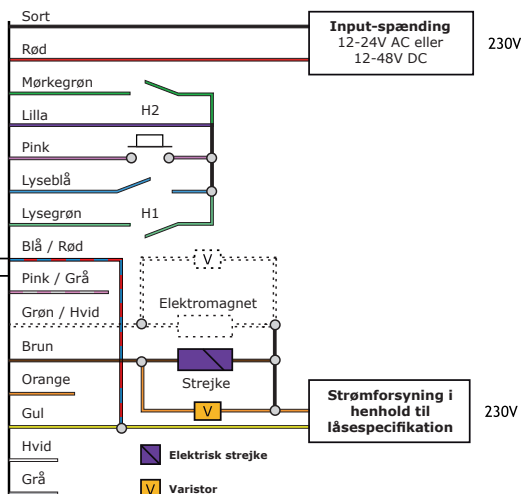
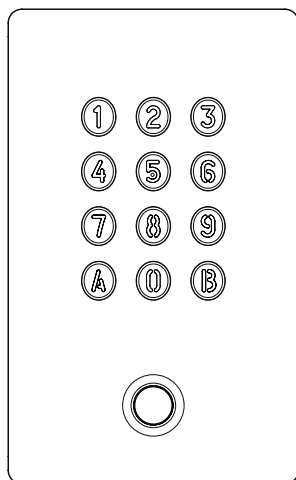

Udgange	Beskrivelse
Sort	Input-spænding 12 til 24V AC eller 12 til 48V DC
Rød	Input-spænding 12 til 24V AC eller 12 til 48V DC
Pink	Input til åbneknop, relæ 1
Lilla	Fælles
Mørkegrøn	Timerkontakt (H1)
Grøn / Hvid	N/C-kontakt relæ 2
Blå / Rød	Fælles, relæ 2
Pink / Grå	N/O-kontakt, relæ 2
Orange	N/C-kontakt, relæ 1
Gul	Fælles, relæ 1
Brun	N/O-kontakt, relæ 1
Lyseblå	Input til ringklokke
Lysegrøn	Brugerkodeændring
Hvid	Sabotagekontakt
Grå	Sabotagekontakt

Dette produkt leveres med en varistor.

Varistoren installeres direkte på terminalerne på den strejke (magnetlås, motor, etc.), som enheden styrer. Hvis enheden styrer flere strejker, skal hver af dem være udstyret med en varistor. Varistoren forhindrer spændingsstød, der er forårsaget af strejken. Bruger man en magnetlås af typen "shear lock", skal den forbindes til en separat strømforsyning fra PROFIL100EINT!



Standardindstillinger

- Uden koder.
- Belysningstid: 10 sekunder.
- Relæ-frigivelsestid: 1 sekund.
- Kodelængde: 5 cifre.
- Masterkode: **1 2 3 4 5**.
- Programmeringstid: 120 sekunder.
- Kodelængde for undermasterkoder:
 - *Version med 1 relæ (Gruppe 1)* = **AB**,
 - *Version med 2 relæer (Gruppe 2)* = **13**.
- 1 bip udsendes, når der tændes for enheden.

Lydsignaler:

- Summeren udsender forskellige lydsignaler.

- **1 kort bip:** Kodelås er tilsluttet strøm.
- **1 langt bip:** Data behandles eller døren åbnes.
- **2 korte bip:** Forlad eller gå i programmeringstilstand.
- **4 korte bip:** Fejl i databehandling.

Kodelængde

- Masterkoden og brugerkoderne kan have en længde på 4 til 6 cifre.
- Alle tastaturtasterne kan bruges til at programmere en kode.
- Masterkoden KAN IKKE bruges som en brugerkode.
- Sådan slettes en specifik brugerkode:

Udskift koden med **0 0 0 0**, hvis kodelængden er 4-cifret, udskift den med **0 0 0 0 0**, hvis koden er 5-cifret, **eller** udskift den med **0 0 0 0 0 0**, hvis koden er 6- cifret.

ST3-jumper:

Nulstil masterkode og brugerkoder.

A. Nulstil masterkode og brugerkoder

1. Indtast masterkoden 2 gange

(**1 2 3 4 5** er masterkodens standardværdi).
2 bip bekræfter, at der nu er adgang til programmeringstilstand.

2. Tast A6 for at nulstille masterkoden og brugerkoder.

- 1 bip udsendes.
- Tryk på **A** og **B** for at bekræfte nulstilling af al hukommelse på tastaturet.
- Vent på 2 bip.
- Masterkoden gendannes til standardværdien **1 2 3 4 5**, og alle brugerkoder slettes fra tastaturet.
- Når nulstillingen er afsluttet, vender tastaturet tilbage til standby-tilstand.

ELLER

1. Afbryd strømmen. Placer en jumper på ST3.

2. Tilslut strømmen igen.

- Vent cirka 3 sekunder.
- 2 bip bekræfter nulstilling af tastaturet.
- Fjern jumperen fra ST3.
- Masterkoden gendannes til dens standard

værdi **1 2 3 4 5**, og alle brugerkoder slettes fra tastaturet.

B. Indstil kodelængde

1. Indtast masterkoden to gange.

(**1 2 3 4 5**, masterkoden standardværdi).
2 bip bekræfter, at der nu er adgang til programmeringstilstand.

2. Tast A4 for at programmere kodelængden.

- Der lyder nu 1 bip.
- Tryk på **4**, **5** eller **6** for at angive kodelængden.
- 1 bip bekræfter programmeringen af kodelængden.

3. Tast A5 for at ændre masterkoden.

- Der lyder 1 bip.
- Indtast den nye **4**, **5** eller **6**-cifrede masterkode.
- 1 bip bekræfter programmeringen af den nye masterkode.

4. Tryk på B for at afslutte programmeringstilstand.

2 bip bekræfter, at tastaturet er i standby-tilstand.

4 bip indikerer fejl i databehandlingen.

C. Skift masterkode

Masterkoden bruges kun for at få adgang til programmeringstilstand.

1. Indtast masterkoden 2 gange

(**1 2 3 4 5** masterkoden standardværdi).
2 bip indikerer, at tastaturet nu er i programmeringstilstand.

2. Tast A5 for at ændre masterkoden.

- Der lyder 1 bip.
- Indtast den nye 4, 5 eller 6-cifrede masterkode.
- 1 bip bekræfter, at masterkoden er programmeret.

3. Tryk på B for at forlade programmeringstilstand.

2 bip bekræfter, at tastaturet er i standby-tilstand.

D. Tilføj, skift eller slet en brugerkode

Brugerplacering 00 til 59 er relæ 1
Brugerplacering 60 til 99 er relæ 2

1. Indtast masterkoden 2 gange.

(**1 2 3 4 5** er masterkodens standardværdi).
2 bip bekræfter, at man er i programmeringstilstand.

2. For at tilføje en brugerkode indtast brugerplacering (fra 00 til 99).

- 4 bip indikerer, at brugerplaceringen er optaget.
- Indtast den 4, 5 eller 6-cifrede brugerkode.

3. For at ændre en brugerkode:

- Indtast brugerplacering.
- 4 bip indikerer, at brugerplaceringen allerede er programmeret.
- Indtast en ny 4, 5 eller 6-cifret kode.
- 1 bip bekræfter den nye brugerkode.

4. For at slette en brugerkode:

- Indtast brugerplacering.
- Der lyder 4 bip.
- Tryk på **0** så mange gange, som der er cifre i brugerkoden.

(ex: **0 0 0 0 0** for at slette en 5-cifret kode)

- 1 bip bekræfter, at brugerkoden er slettet.

Bemærk:

Hvis en brugerkode allerede er programmeret eller er identisk med masterkoden, lyder der 4 bip. Tryk på B for at forlade programmeringstilstanden. 2 bip bekræfter, at tastaturet er i standby-tilstand.

E. Tidsindstilling

Her programmerer du belysningstid og relæaktiveringstid.

1. Indtast masterkoden 2 gange

(**1 2 3 4 5** er standardmasterkoden). 2 bip indikerer, at man er i programmeringstilstand.

2. Tast A0 for at programmere tastaturets baggrundsbelysning.

- 1 bip udsendes.
- Indtast tiden i sekunder med 2 cifre - **10 for 10 sekunder op til 99 for 99 sek.**
Baggrundsbelysningen dæmpes 10 sekunder efter det sidste tastetryk eller slukkes efter indtastning af en gyldig kode.
- Tast **00** for permanent belysning.
- 1 bip validerer tiden.

3. Tast A1 for at programmere aktiveringstiden for relæ 1 (Tast A2 for relæ 2).

- Der udsendes 1 bip.
- Indtast tiden i sekunder med 2 cifre - **01 for 1 sekund op til 99 for 99 sekunder.**
- Tast **00** for at ændre funktion.
- 1 bip validerer tiden.

4. Tryk på B for at forlade programmeringstilstand.

2 bip bekræfter, at tastaturet er i standby-tilstand.

4 bip indikerer fejl i databehandlingen.

F. Nulstil masterkode

I standby-tilstand skal du sætte en jumper på P2.

- Vent 1 sekund, og fjern så jumperen.
- Der udsendes 1 bip.
- Masterkoden gendannes til standardværdien, **1 2 3 4 5** i 5-cifret og **1 2 3 4** i 4-cifret kode.

G. Lad en bruger ændre kode

For at autorisere en bruger til at ændre sin egen kode skal du placere jumperen på P3. (For at deaktivere skal du fjerne jumperen).

- 1. Indtast den gamle brugerkode.**
Relæet aktiveres, og der udsendes 1 bip.
- 2. Indtast undermasterkoden på 2 tegn (standardkode AB).**
Der udsendes 1 bip for at autorisere ændringen.
- 3. Indtast den nye brugerkode.**
Der udsendes 2 bip for at bekræfte den nye kode.
- 4. Kontroller den nye brugerkode for at være sikker på ændringen.**

H. Indstilling af en undermasterkode

Undermasterkoden tillader brugeren at ændre sin egen kode uden at gå i programmeringstilstand. Af hensyn til sikkerheden skal koden ændres med jævne mellemrum. Denne funktion gør det lettere og hurtigere at ændre sin kode.

- 1. Indtast masterkoden 2 gange (1 2 3 4 5 er standardkode).** Der udsendes 2 bip for at få adgang til programmeringstilstand.
- 2. Tast A7 for at programmere en undermasterkode.**
 - Der udsendes 1 bip.
 - Indtast den nye 2-cifrede undermasterkode.
 - 1 bip bekræfter programmering af undermasterkoden.
- 3. Tryk på B for at forlade programmeringstilstand.**
2 bip bekræfter, at tastaturet er i standby-tilstand.

I. Hørbar feedback

Lydsignalet er aktiveret i programmerings-tilstand, og når en gyldig kode indtastes. For at aktivere hørbar feedback ved hvert tryk på en tast:

- 1. Indtast masterkoden 2 gange (1 2 3 4 5 er standardværdi).**
Der udsendes 2 bip for at få adgang til i programmeringstilstand.
- 2. Tast AA.**
 - Der udsendes 1 bip.
 - Tryk på **0** for at deaktivere lydsignal ved tastetryk.
 - Tryk på **1** for at aktivere lydsignal ved tastetryk.
 - 1 bip bekræfter den nye indstilling.
- 3. Tryk på B for at forlade programmeringstilstand.**
Der udsendes 2 bip for at bekræfte, at tastaturet er i standby-tilstand.

J. Programmering af KCIEN / IRC

AI programmering er den samme som for KCIEN-KCIEN SBP. For at aktivere IRC-funktionen skal du forbinde de **lyseblå** og **lilla** kabler.

- 1. Indtast masterkoden 2 gange (1 2 3 4 5 er standardværdi).** Der udsendes 2 bip for at bekræfte indtastning i programmeringstilstand.
- 2. Tast AB.**
 - Der udsendes et bip.
 - Vælg IRC-kanal ved at trykke på 1 til 7 eller 9 for at vælge alle kanaler.
 - Tryk på 0 for at deaktivere kanalen.
 - Tryk på 1 for at aktivere kanalen.
 - 1 bip bekræfter den nye indstilling.
- 3. Tryk på B for at forlade programmeringstilstand.**
Der udsendes 2 bip for at bekræfte, at tastaturet er i standby-tilstand.

K. Aktiver IRC-senderen

- Tryk 1 gang på senderen for at transmittere koden.
- Der udsendes 2 bip for at bekræfte koden.
- Tryk 1 gang på senderen for at aktivere tastaturets relæudgang.

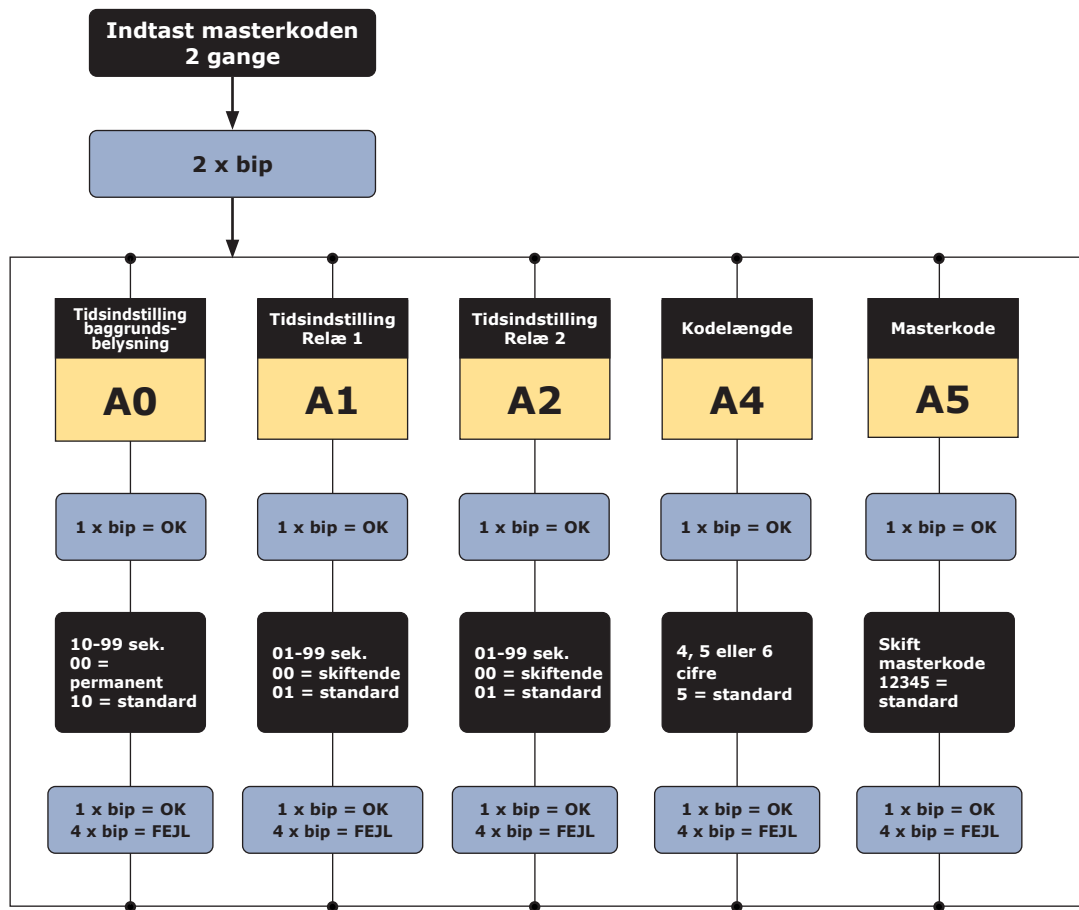

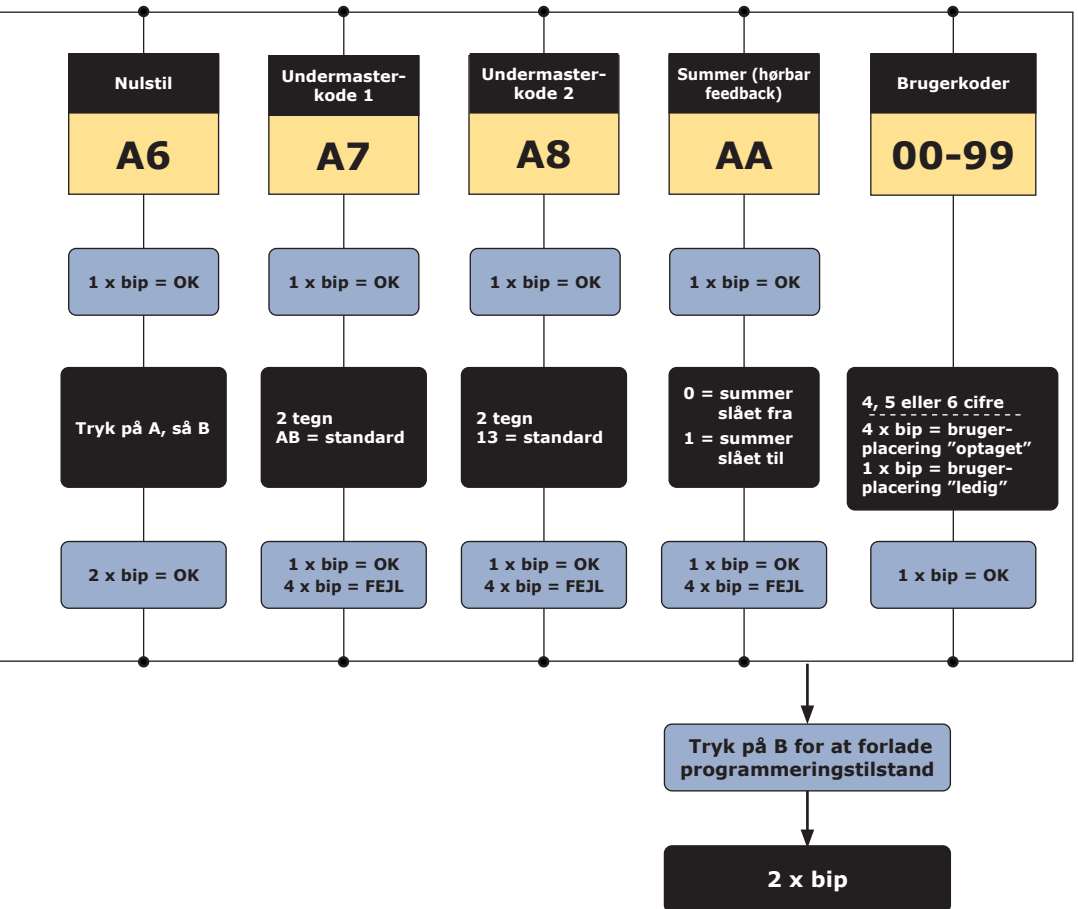

Med skemaet her kan du holde styr på de brugerkoder, der er programmeret på tastaturet.

Bruger-placering	Kode	Navn	Bruger-placering	Kode	Navn	Bruger-placering	Kode	Navn
00			34			68		
01			35			69		
02			36			70		
03			37			71		
04			38			72		
05			39			73		
06			40			74		
07			41			75		
08			42			76		
09			43			77		
10			44			78		
11			45			79		
12			46			80		
13			47			81		
14			48			82		
15			49			83		
16			50			84		
17			51			85		
18			52			86		
19			53			87		
20			54			88		
21			55			89		
22			56			90		
23			57			91		
24			58			92		
25			59			93		
26			60			94		
27			61			95		
28			62			96		
29			63			97		
30			64			98		
31			65			99		
32			66					
33			67					

BEMÆRK:

Relæ 1
Fra brugerplacering 00 til 59.

Relæ 2
Fra brugerplacering 60 til 99.

6] BEGRÆNSET LEVETIDSGARANTI [UDDRAG] *

CDVI garanterer, at dette produkt er fri for defekter i materiale og udførelse, når det er installeret i overensstemmelse med producentens instruktioner og ikke er blevet ændret eller manipuleret. Kun produkter godkendt af CDVI, som er defekte, kan returneres under disse garantibetingelser. Produktet skal sendes med et RMA-nummer (Return Material Authorization Number) leveret af CDVI. CDVI skal efter eget valg reparere eller erstatte det defekte produkt på CDVIs egen fabrik eller et CDVI-godkendt servicecenter. Denne garanti dækker ikke skader, der skyldes en ulykke, forkert brug, misbrug eller forsømmelse. Denne garanti er kun gyldig, hvis produktet er registreret senest en måned efter levering til slutkunden. For fuldstændig information om denne garanti og for at registrere produktet for at udløse den «begrænsede levetidsgaranti», skal du udfylde det vedlagte registreringsbevis og returnere det, enten via e-mail eller post, til det nærmeste CDVI-kontor eller registrere produktet online på www.cdvigroup.com. Reparation eller ombytning af det defekte produkt er de eneste to alternativer, der findes. CDVI er ikke ansvarlig for nogen skader eller følgeskader. Under ingen omstændigheder kan den samlede gæld overstige produktets købspris. Du kan finde dit lokale CDVI-kontor online ved at besøge www.cdvigroup.com eller på bagsiden af installationshåndbogen.

GARANTI-ANSVARSRFRASKRIVELSE: Med undtagelse af det ovenfor anførte giver CDVI ingen garantier, hverken udtrykkelige eller underforståede, og uanset hvilken grund, hvad enten det drejer sig om produktets tilstand, transport, salgbarhed eller egnethed til et bestemt formål.

7] NOTER

IRC-senderkanaler (kun KCIEN IRC)

- | | |
|---|--|
| <ol style="list-style-type: none"> 1. Postkontor, svensk direktreklam, myndigheder. 2. Bring & pressens morgontjänst. 3. Ikke brugt. 4. Kommerciel. | <ol style="list-style-type: none"> 5. Myndigheder. 6. Testkanal. 7. Ikke brugt. |
|---|--|

**Se betingelser for begrænset levetidsgaranti*



CDVI Group

FRANCE (Headquarters)

Phone: +33 (0) 1 48 91 01 02

.....

CDVI FRANCE + EXPORT

+33 (0) 1 48 91 01 02

www.cdvi.com

CDVI AMERICAS [CANADA - USA]

+1 (450) 682 7945

www.cdvi.ca

CDVI BENELUX [BELGIUM - NETHERLANDS - LUXEMBOURG]

+32 (0) 56 73 93 00

www.cdviBenelux.com

CDVI TAIWAN

+886 (0) 42471 2188

www.cdviChina.cn

CDVI SUISSE

+41 (0) 21 882 18 41

www.cdvi.ch

CDVI CHINA

+86 (0) 10 84606132/82

www.cdviChina.cn

CDVI IBÉRICA [SPAIN - PORTUGAL]

+34 (0) 935 390 966

www.cdviIberica.com

CDVI ITALIA

+39 (0) 321 90 573 - www.cdvi.it

CDVI MAROC

+212 (0) 5 22 48 09 40

www.cdvi.ma

CDVI NORDICS [SWEDEN - DENMARK - NORWAY - FINLAND]

+46 (0) 31 760 19 30

www.cdvi.se

CDVI UK [UNITED KINGDOM - IRELAND]

+44 (0) 1628 531300

www.cdvi.co.uk

CDVI POLSKA

+48 (0) 12 659 23 44

www.cdvi.com.pl

All the information contained within this document (pictures, drawings, features, specifications and dimensions) could be perceptibly different and can be changed without prior notice.